

ALINCO

UHF FM HANDY TRANSCEIVER

DJ-G40

VHF FM HANDY TRANSCEIVER

DJ-G10

取扱説明書

ALINCO トランシーバーをお買い上げいただきましてありがとうございます。

本機の機能を十分に発揮させて効果的にご使用いただくため、ご使用前にこの取扱説明書を最後までお読み下さい。またこの取扱説明書は必ず保存下さい。ご使用中の不明な点や不具合が生じた時お役に立ちます。

本機は日本国内専用のモデルですので、外国で使用することはできません。

 **アルインコ電子株式会社**

この無線機を使用するには、郵政省のアマチュア無線局の免許が必要です。また、アマチュア無線以外の通信には使用できません。

7. オプション機能	53
7-1 トーンスケルチ	53
8. 故障とお考えになる前に	55
9. 保 守	56
9-1 アフターサービス	56
9-2 バックアップ	56
10. 申請書の書き方	57
11. 送信機系統図	58
12. バンドの区分について	59
13. オプション	59
14. 定 格	60

目次

1. ご使用の前に	1
1-1 ご注意	1
1-2 電波を発射する前に	1
2. 付属品について	2
付属品の取付け方/電池のセット	2
3. 各部の名称と機能	4
3-1 上面操作部	4
3-2 前後面、側面操作部	5
3-3 表示部	7
3-4 キーボード	9
4. 基本の使いかた	10
4-1 受信する	10
4-2 送信する	11
4-3 メインバンドとサブバンドについて	12
4-4 VFOモードでの周波数の設定方法	13
5. メモリーモードとコールモード	17
5-1 メモリーチャンネルの使いかた	17
5-2 コールチャンネルの使いかた	20
6. 各機能の使いかた	21
6-1 スキャン	21
6-2 チャンネルスコープ	24
6-3 プライオリティ	31
6-4 シフト方向とオフセット周波数	33
6-5 トーンエンコーダとトーン周波数	34
6-6 レピーターの使いかた	35
6-7 リバース	36
6-8 スプリット	36
6-9 ディスプレイランプ	38
6-10 キーロック/PTTロック	38
6-11 オートパワーオフ	39
6-12 バッテリー表示	39
6-13 バッテリーセーブ	40
6-14 ビープ音	40
6-15 DSQ(DTMFスケルチ)	41
6-16 DIAL機能	49
6-17 リセット	52

1.ご使用の前に

1-1 ご注意

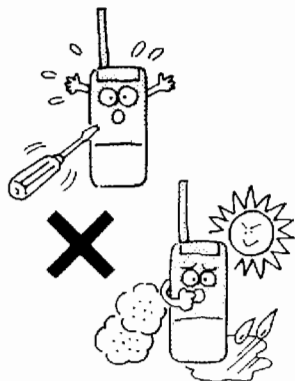

- ケースをはずして内部に手を触れないで下さい。
- 乾電池の+、-を正しい方向に入れて下さい。
- 付属のアンテナを完全に取りつけてお使い下さい。
- 高温、多湿、ほこりの多い場所は避けてご使用下さい。
- 外部電源には必ず専用のアクティブフィルター付シガライターケーブル(EDC-36)をお使い下さい。

1-2 電波を発射する前に

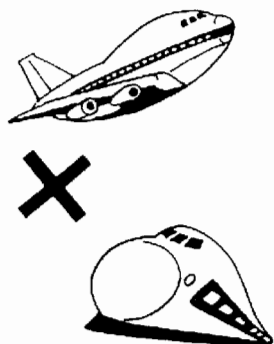

ハムバンドの近くには、多くの業務用無線局が運用されています。これらの無線局の近くで電波を発射するとアマチュア無線局が電波法令を満足していても、思わぬ電波障害を起こすことがありますので、移動運用の際には、十分ご注意ください。

特に次のような場所での運用は原則として行なわず、必要な場合は、管理者の承認を得るようにしましょう。

航空機内、空港敷地内、新幹線車両内、業務用無線局及び中継局周辺など。

2.付属品について

開梱しましたら付属品の確認をして下さい。

- ① アンテナ
- ② 乾電池ケース
- ③ ベルトクリップ
(ビス2本)
- ④ ハンドストラップ
 - 取扱説明書
 - 保証書

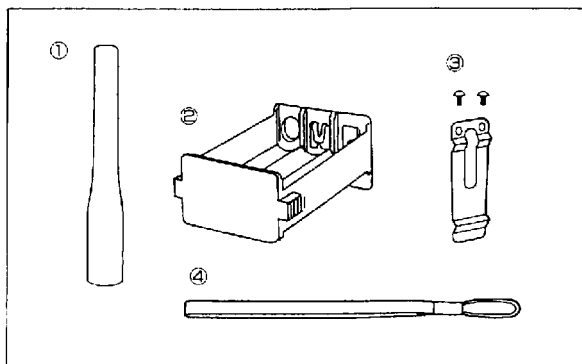

付属品の取付け方

(1)アンテナの取付け方

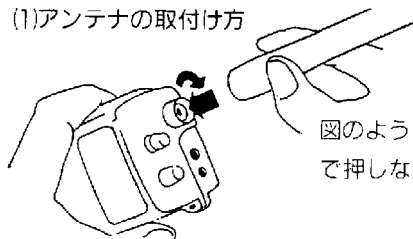

図のようにアンテナコネクタ部を持って止まるまで押しながら右に回して下さい。

(2)ベルトクリップの取付け方

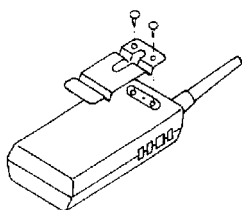

付属のベルトクリップをビス2本で本体の後側に図のように取り付けます。

(3)ハンドストラップの取付け方

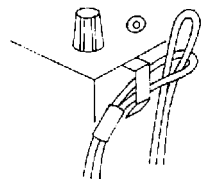

電池のセット

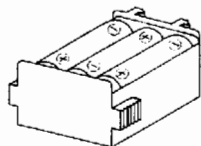

1. バッテリーケース内の⊕、⊖の印に従い市販の単三乾電池6本を入れます。

(長時間運用のためにはアルカリ乾電池のご使用をおすすめします)

2. 左図のようにバッテリーケースのツメを本体後面に合わせ、バッテリーケースを挿入します。(A)入りきるとカチッという音がします。

(B)ツメが逆方向になっていると入りません。無理に押込まないで下さい。

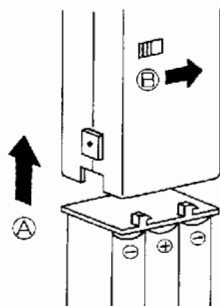

取りはずし方

バッテリーケースロックを右に押すとケースが外れます。(B)

オプションのニッカドバッテリーEBP-30N/EBP-31N/EBP-32Nも同様の方法で着脱できます。

電池寿命を長くするために…

● バッテリーセーブ機能をONにする。(P40)

● 使用しない時は電源を切っておく。

オートパワーオフを設定しておくと、電源の切り忘れを防ぐことができます。

(P39)

● 送信時間はできるだけ短くする。



● 近距離の交信はLOWパワーで行う。

3.各部の名称と機能

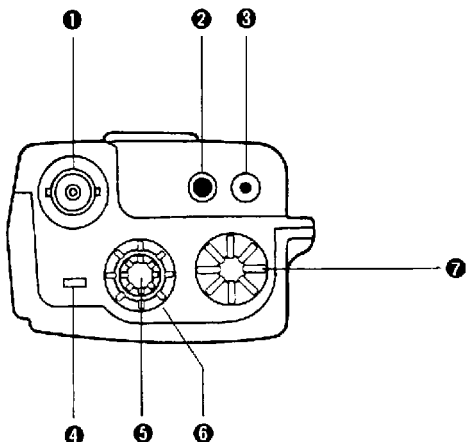
3-1 上面操作部



ページ

①	アンテナ コネクター	付属のアンテナを接続するためのコネクターです。 BNCコネクターを使用すれば外部アンテナを接続できます。	2
②	SP端子	当社オプションのスピーカープラグ接続端子です。	—
③	MIC端子	当社オプションのマイクプラグ接続端子です。	—
④	ON AIR/BUSY ランプ	信号を受信すると緑色に点灯し、 PTT キーを押して送信中は赤色に点灯します。	10 11
⑤	電源/ボリューム ツマミ →  VOL	電源のON/OFFおよび音量調整のツマミです。右に回すと電源が入り、さらに回すと受信音が大きくなります。	10
⑥	スケルチツマミ →  SQL	無信号時の“ザーツ”という音を消去するツマミです。右に回すと“ザーツ”という音が消えます。	10
⑦	ダイヤルツマミ 	運用周波数の設定やメモリーチャンネルの切り換えやその他各設定の切り換え等を行います。	13

3-2 前面面、側面操作部

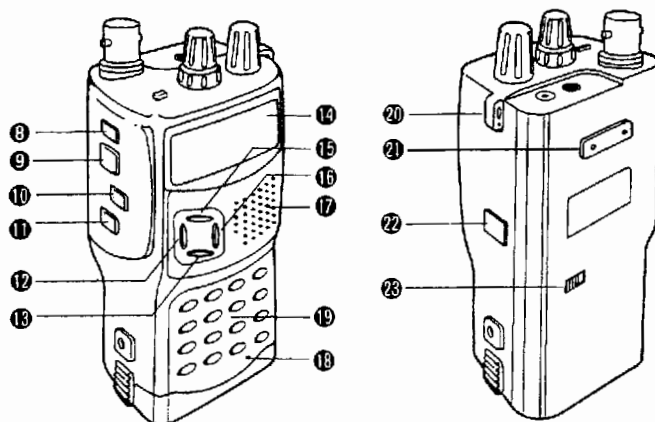

ページ

⑧	ファンクションキー FUNC	このキーと他のキーを組み合わせることで、いろいろな機能呼び出すことができます。VFOモードでこのキーを押している間メモリーチャンネルNoが表示します。	9
⑨	PTTキー PTT	このキーを押している間、送信状態になります。	11
⑩	LOW PTTキー LOW PTT	このキーを押している間、設定のパワーとは無関係にLOWパワーで送信します。	11
⑪	MONI・BS キー MONI	このキーを押している間、 SQL ツマミの位置にかかわらず、ツマミを左に回しきった時と同じ動作になります。(トーンスクルチ、DTMFスクルチ設定中は動作しません) F キーを押しながら押すとバッテリーセーブ動作をON/OFFします。	10 40
⑫	CALL・BAND キー	コールチャンネルを呼び出すキーです。 F キーを押しながら押すと、メインバンド/サブバンドの切換えを行います。	20 12

※PTTとLOW PTTの両方を指して**PTT**と記述します。各設定モードで**PTT**キーを押すと、送信はしないで設定を終了します。

5 ※**FUNC** キーは**F**キーと記述します。

⑬	V/M・MW キー	このキーを押すとVFOモードとメモリーモードが切 換わります。 [F] キーを押しながら押すとメモリーchの登録、消去 を行います。	17 } 19
⑭	LCD表示部	各機能の動作、状態を表示します。	7 8
⑮	LAMP・SPLIT キー	このキーを押すとLCDランプが5秒間点灯します。 [F] キーを押しながら押すとスプリット動作を行いま す。	36 } 38
⑯	SCAN・PO キー	このキーを押すとスキャン動作を行います。 [F] キーを押しながら押すと送信出力パワーが切換わり ます。	11 21 } 23
⑰	スピーカー	薄型スピーカーが内蔵されています。	—
⑱	マイクロホン	マイクロホンが内蔵されています。	—
⑲	キーボード	周波数、DSQコードの入力を行います。 [F] キーを押しながら押すといろいろな機能を実行し ます。	9
⑳	ハンドストラップ 取付穴	付属品のハンドストラップを取り付けて下さい。	2
㉑	ベルトクリップ 取付穴	P2 を参考に付属品のベルトクリップを取り付けて下 さい。	2
㉒	DC-IN	13.8Vの外部電源接続端子です。 当社オプションのアクティブフィルター付シガライタ ーケーブル(EDC-36)を必ず使用して下さい。	—
㉓	バッテリーケース ロック	電池交換はP3を参考にして下さい。	3

*各キーの上・下・左・右の青字は[F]キーを押しながら操作した時の機能です。

3-3 表示部

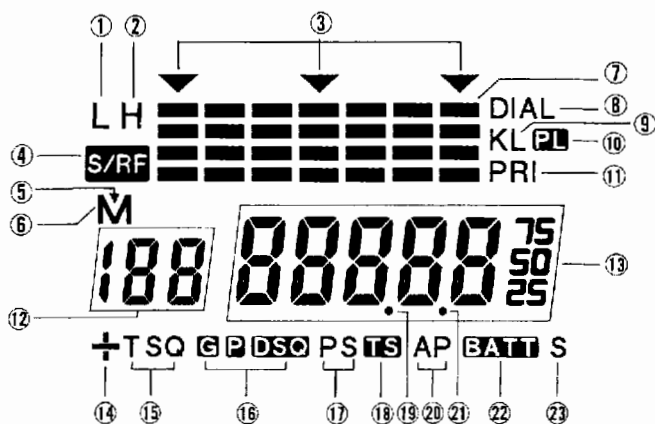

ページ

①	L	送信出力LOWパワー設定時、点灯します。	11
②	H	送信出力HIGHパワー設定時、点灯します。	11
③	▼ ▼ ▼	スプリットモード中は3つとも点灯し、チャンネルスコープ中はいずれか1つが点灯します。	24 36 37 30
④	S/RF	送信中やスケルチが開いている時に点灯します。	10 11
⑤	▼	▼が点灯しているメモリーは、メモリスキャン中にスキップされます。また、DSQコード設定中の点灯は受信を許可するコードを表します。	29 43
⑥	M	メモリーモードであることを表します。	17~19
⑦	■■■■■■■	送信、受信の強さをレベル表示します。	10 24 11 30
⑧	DIAL	点灯中に[F]キーを押しながら送信するとオートダイヤルメモリーのコードを送出します。	49 51
⑨	KL	キーロック状態を表します。	38
⑩	PL	PTTキーロック状態を表します。	39

⑪	PRI	プライオリティ中に点灯します。	31 32
⑫	188	メモリーNoを表示します。	17 19
⑬	88888 <small>TS SQ</small>	送受信周波数、オフセット周波数、トーン周波数、チャンネルステップ、DSQコード、DIALコード等を表示します。	—
⑭	+	シフト方向(+、-)を表示します。	33
⑮	TSQ	トーンエンコーダ、トーンスケルチの設定状態を表示します。	34 53 35 54
⑯	GPDSQ	DSQ運用状態を表します	41 48
⑰	PS	点灯中のスキャンはプログラムスキャンです。	22 29
⑱	TS	点灯中のスキャンはタイマースキャンです。 最初に電源を入れた時にはTSは点灯しています。	21 29
⑲	88888 <small>TS SQ</small>	送受信周波数オフセット周波数を表示している時のMHzデシマルポイントです。 スキャン中は点滅します。	28 29
⑳	AP	オートパワーオフ設定中に点灯します。	39
㉑	8888	トーン周波数を表示している時のHzデシマルポイントです。	34 54
㉒	BATT	電池、バッテリーの容量が少なくなった状態を表します。	39
㉓	S	バッテリーセーブ設定中、点灯します。	40



※本説明書では各操作の説明にある表示はDJ-G40のもですが、周波数以外はDJ-G10も同じです。

3-4 キーボード

(青文字機能)

[F]キーを押さないとき			ページ	[F]キーを押しながらのとき		ページ
	数字1の入力		15	トーンエンコーダ/デコーダ、トーン周波数の設定	34 53 35 54	
	数字2の入力			シフト方向、オフセット周波数の設定	33	
	数字3の入力			シフト、スプリットのリバース動作	36 37	
	数字4の入力			DSQコード送出までの時間設定	48	
	数字5の入力			メモリースキップ	23	
	数字6の入力			チャンネルスコープ	24-30	
	数字7の入力			キーロック、PTTロック	38 39	
	数字8の入力			タイマースキャン設定	21	
	数字9の入力			オートパワーオフ設定	39	
	数字0の入力			チャンネルステップ周波数設定	16	
	周波数、メモリーNo.のDOWN	DTMFコード *の入力	14	VFOモードでのメモリーNo.のDOWN	18	
	周波数、メモリーNo.のUP	DTMFコード #の入力	17	VFOモードでのメモリーNo.のUP		
	プライオリティ動作	DTMFコード Aの入力	31 32	プログラムスキャンスタート	22	
	レピーター運用設定 (G40のみの機能)	DTMFコード Bの入力	35	オートダイヤラー設定	49 50	
	周波数入力の1桁訂正	DTMFコード Cの入力	15	メモリーシフト	19	
	DSQモード設定	DTMFコード Dの入力	41 48	DSQコード設定	42	

・ **PTT** キーを押しながら **[F]** キーを押すとDTMFコードが送出されます。

・ 、 キーにより周波数やメモリーチャンネルを変えるとき、押し続けると連続して変化します。

4.基本の使いかた

4-1 受信する

受信の手順

1. 電源ONと音量調整

VOL を右方向に回して電源を入れます。

さらに回すと音量が大きくなります。適当な音量にしてください。

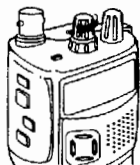

DJ-G40

43300

MHz S

DJ-G10

14500

MHz S

2. スケルチを調整する。

SQL をゆっくりと右に回してゆき、“ザーツ” という音が消える位置にセットします。

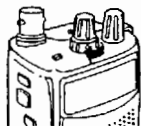

3. 周波数を設定する。

P13「VFOモードでの周波数設定方法」に従って希望の周波数に設定してください。信号を受信するとスピーカーから音声がかかります。



受信中の表示

①BUSYランプが緑色に点灯します。

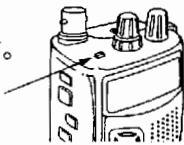

②S/RFが点灯し、受信感度をSメータに表示します。



レベル 0 1 2 3 4 5 6 7



弱い信号の受信

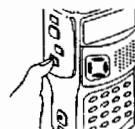

MONI キーを押してください。スケルチが開き弱い信号も受信しやすくなります。

4-2 送信する

送信の手順

1. 周波数を設定する

PI3「VFOモードでの周波数設定方法」に従い、周波数を設定して下さい。

2. 送信する

PTT キーを押し、本体前面部のマイクロホンに向かって話します。

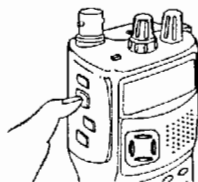

送信中はON AIRランプが赤く点灯します。

送信が終わったら **PTT** キーを離して下さい。
受信に戻ります。

送信出力の切換えかた

送信パワーは3段階に設定できます。

F キーを押しながら **PO SCAN** キーを押します。



押す度に設定が変わります。

設定パワーにより送信中の表示が異なります。

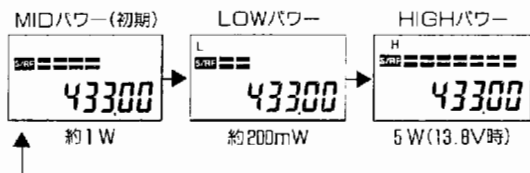

LOWパワーで送信する

設定パワーにかかわらずLOWパワーで送信します。

LOW PTT キーを押し、本体前面部のマイクロホンに向かって話します。

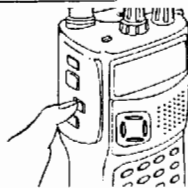

LOW PTT キーを押している間はLOWパワーで送信し、キーを離すと元の設定に戻ります。

送信中

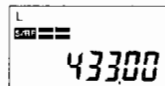

4-3 メインバンドとサブバンドについて

DJ-G40/DJ-G10はメインバンドとサブバンドの2つの周波数帯が使用できます。メインバンドでは送信と受信ができますが、サブバンドでは受信しかできません。

	メインバンド 送受信範囲	サブバンド 受信範囲
DJ-G40	430.00~439.995	144.00~145.995
DJ-G10	144.00~145.995	430.00~439.995



(単位：MHz)

サブバンドを受信する

①  キーを押してVFOモードにします。

MやCが点灯している時はバンド帯はそのままで、VFOモードになります。

43300

②  キーを押しながら  キーを押します。

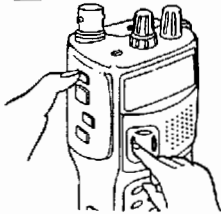

サブバンド受信に変わります。

14500

解除 もう一度同じ操作をするとメインバンドに戻ります。



サブバンド操作

- ・ **PTT** キーを押しても送信できません。
“OFF” が表示されます。
- ・ トーン設定、シフト設定、DSQ設定、スプリット
(リバース)設定はできません。無効音が鳴ります。

OFF

4-4 VFOモードでの周波数の設定方法

本機にはVFOモード、メモリーモード、コールモードの3つの運用モードがあります。最初に電源を入れた時に表示されるのがVFOモードで簡単に周波数を変更したり、各種機能が設定できます。VFO周波数の設定にはダイヤル(🌀)による方法、UP/DOWNのキーによる方法、ダイレクト入力の3つの方法があります。

ダイヤルで周波数を設定する

1. VFOモードにする

他のモードなら下の“運用モードの切換え”に従ってVFOモードにします。

VFOモードは周波数の左にMもOも点灯しません。

43300

2. チャンネルステップ単位で変化させる

🌀を回すと1チャンネルステップ単位でVFO周波数が変わります。

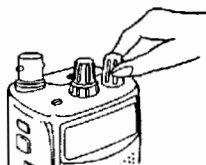

右に回すとUPし、左に回すとDOWNします。
チャンネルステップの初期値は20kHzです。
変更の方法はP16をお読み下さい。

3. 1MHz単位で変化させる

Fキーを押しながら🌀を回すと1MHz単位で周波数が変わります。

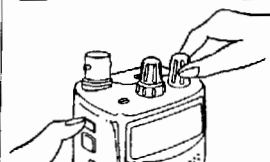

右に回すとUPし、左に回すとDOWNします。

運用モードの切換え

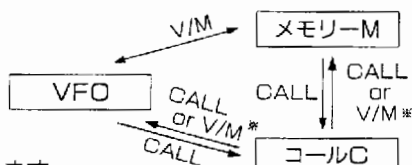

※コールCにする前のモードに戻ります。

UP/DOWNキーで周波数を設定する

1. VFOモードにする

P13 “運用モードの切換え” に従ってVFOモードにします。

2. チャンネルステップ単位でUPする

 キーを押すとチャンネルステップ単位で周波数がUPします。

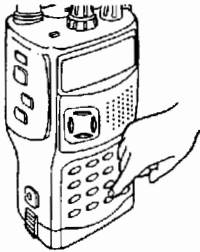

(例)チャンネルステップ20kHzのとき

43300

43302

3. チャンネルステップ単位でDOWNする

 キーを押すとチャンネルステップ単位で周波数がDOWNします。

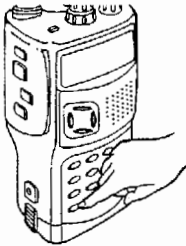



(例)チャンネルステップ20kHzのとき

43300

43298

UP/DOWNキーのリピート機能

、 キーは0.5秒以上押し続けると設定が連続して変化します。周波数の設定時以外でも同様です。

キーボードを使って周波数を設定する

1. VFOモードにする

P13 “運用モードの切換え” に従ってVFOモードにします。

2. 周波数を入力する

(例) 435.00MHzをセットする(チャンネルステップ20kHz)

100MHz台から順に **4**-**3**-**5**-**0**-**0** を入力します。

10kHz台を入力すると少し長くピー音が鳴り
設定が完了します。

43500

下記の範囲内の周波数が入力できます。

DJ-G40 430.00MHz~439.99MHz (サブバンド設定時にはサブバンド
DJ-G10 144.00MHz~145.99MHz 側もダイレクト入力ができます。)

注意 周波数入力開始後5秒間操作がないと周波数入力をキャンセルし、元の周波数に戻ります。

完了音(ピー)が鳴るのを確認して下さい。

チャンネルステップによる入力方法

チャンネルステップによっては1kHz台の入力が必要な場合、また10kHz台で入力を受け付けられないキーがあります。

5kHz 1kHz台まで入力して下さい。1kHz台は**5**以外の入力は0になります。

10kHz 10kHz台で入力完了。

12.5kHz 10kHz台で入力完了。10kHz台は**4** **9**の入力は無効です。

20kHz 10kHz台で入力完了。

25kHz 10kHz台で入力完了。10kHz台は**0** **2** **5** **7**のみ入力できます。

50kHz 10kHz台で入力完了。

注意 入力途中のキャンセル 入力中**C**キーを押すとひとつ前に戻ります。又、**PTT** か **MW** キーを押すと、元の周波数に戻ります。尚、入力の途中で5秒以上入力がないと、元の周波数に戻ります。

チャンネルステップを変更する

チャンネルステップ周波数はVFO周波数、オフセット周波数(P33)、スキャン(P21)、チャンネルスコープ(P24)時の基本単位となる周波数です。初期値は20kHzですが、変更することができます。

①VFOモードで、**F**キーを押しながら^{STEP}⑥キーを押します。

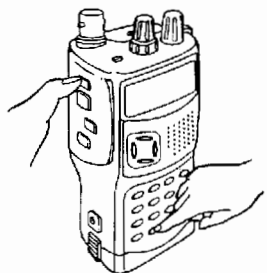

チャンネルステップ設定モードになり、現在の設定値が表示されます。(単位kHz)

メインバンド/サブバンドは別々に設定できます。

200

②^{MR▲}、^{MR▼}、^{STEP}⑥キーにより、以下のいずれか選べます。

5.0 | 10.0 | 12.5 | 15.0 | 20.0 | 25.0 | 30.0 | 50.0 (kHz)

③終了 ^{MW}、**F**キーと^{STEP}⑥、**PTT**キーのいずれかを押します。

メインバンド { **F**キーと^{STEP}⑥キーを押すとトーン設定モードに、**F**キーと^{OFFSET}②キーを押すとオフセット設定モードになります。 }

注意 メモリーモードやコールモードでは動作せず、無効音が鳴ります。

周波数の補正について

チャンネルステップ変更や周波数ダイレクト入力直後に1ステップ周波数分UP/DOWNすると、自動的に周波数が補正される場合があります。

(例)チャンネルステップ10kHzで433.21MHz時にステップを20kHzに変更した場合

→1ステップUPすると433.22MHzになる。

5.メモリーモードとコールモード

5-1 メモリーチャンネルの使いかた

よく使う周波数や運用設定をメモリーチャンネルに登録しておくこと、簡単に呼び出すことができます。本機には以下のメモリーがあります。

メモリーNo	内 容	初 期 値
ch0~79	メモリーチャンネル	なし
H、L	プログラムスキャン エッジ周波数	DJ-G40 433.00MHz
C	コールチャンネル	DJ-G10 145.00MHz

メモリーに登録できる情報

- ①受信周波数
- ②シフト方向
- ③オフセット周波数
- ④トーン設定・周波数
- ⑤DSQ設定

メモリーチャンネルデータの呼び出しかた

1. メモリーモードにする

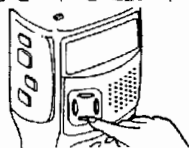

VFOモードで  キーを押します。

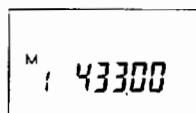

MとメモリーNoが表示され、
メモリーモードになります。



2. メモリーNoを選択する

 が  キー、 キーでチャンネルを選択します。









呼び出し順

ch1 → 79 → C



ch0 ← H ← L

(DOWN時は逆方向)

	UP	DOWN
1ch単位	 / 	 / 
10ch単位	F キーを 押しながら  / 	F キーを 押しながら  / 

M表示について

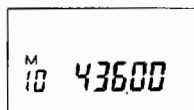

M点灯
メモリー登録され
たデータを表示し
ます。

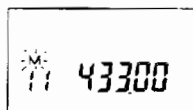

M点滅
データ登録されてい
ません。VFOデータ
を表示します。



C、L、Hの時10ch単位のUP/DOWNは受けません。

メモリーchにデータを登録する



工場出荷時にはメモリーch 0～79にはデータが登録されていません。
メモリーchを運用するにはまずデータの書き込みを行って下さい。

1. 周波数を設定する

VFOモードで登録したい周波数に設定して下さい。

その他シフト方向、オフセット周波数、トーン周波数等を必要に応じて設定して下さい。

2. メモリーchを選ぶ

Fキーを押しながら 、キーでM点減チャンネルを選びます。



VFOモードで **F**キーを
押し続けている間はチャンネル
Noが表示されます。

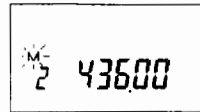

3. メモリーに登録する

Fキーを押しながら キーを押します。



完了音が鳴り、メモリーに
登録されました。

Mは点灯し、**F**キーを離すと
消灯します。

M点灯チャンネルを選んで登録すると古いデータが消
えてしまいます。

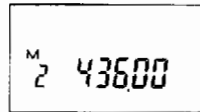

メモリーモードでの登録のしかた

メモリーモードでM点減時(メモリーchにデータがないことを表します)に**F**キーを
押しながら キーを押すと表示データがメモリー登録されます。Mは点減から点灯
に変わります。

メモリーデータを消去する

1. メモリーモードにする
2. メモリーchを選ぶ

メモリーモードで消去したいメモリーch(M点灯)を選びます

3. データを消去する

[F]キーを押しながら  を押します。

完了音が鳴り、データが消去されました。
周波数等の表示はそのままMが点滅します。もう
一度[F]キーと  キーを押すとデータが再登録
されます。

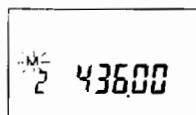

注意 データ消去後、チャンネルを変えたり、他のモードに変えたりするとデータの再登録はできません。VFOデータが表示されます。

メモリーデータをVFOに移す

メモリーモードで[F]キーを押しながら  キーを押します。

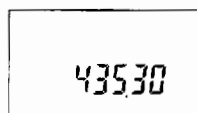
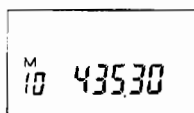

メモリーデータがVFOにコピーされ、
VFOモードになります。

注意 現在のメモリーチャンネルにデータがない場合は無効音が鳴り、動作しません。

5-2 コールチャンネルの使いかた

呼び出し周波数(コールチャンネル)を運用するモードです。

コールチャンネルはメモリーCに記憶されており(P17)通常のメモリーと同様に使うことができます。

コールチャンネルの呼び出しかた

VFO又はメモリーモードで **CALL BAND** キーを押します。

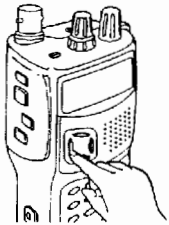

Cが表示し、コールモードになります。

工場出荷時周波数

DJ-G40 433.00MHz

DJ-G10 145.00MHz

C 43300

CALLモードで **CALL BAND** キーが **MW/VX** キーを押すと元のVFOかメモリーモードに戻ります。

コール周波数を変更する

1. 周波数を設定する

VFOモードで新しいコール周波数を設定して下さい。

2. Cチャンネルを選ぶ

F キーを押しながら **MR↑** か **MR↓** キーをCチャンネルが表示されるまで押します。

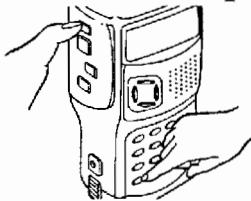

M C 43350

3. メモリーに登録する

F キーを押しながら **MW/VX** キーを押します。

6.各機能の使いかた

6-1 スキャン

スキャンとは周波数やメモリーchを自動的に変化させ、信号の出ているチャンネルを探す機能です。スキャンには次の3種類があります。

- バンドスキャン バンド内の全範囲をスキャンします。
 - プログラムスキャン バンド内の指定範囲をスキャンします。
エッジ周波数はメモリーH(上限)とL(下限)に記憶しておきます。(周波数がL \geq Hの時バンドスキャンになります。)
 - メモリスキャン メモリーch(0~79)をスキャンします。
- いずれも最後にUP/DOWN操作した方向にスキャンを行います。

スキャン再開条件を設定する

スキャン動作中でも設定可能です。

信号を受信するとスキャンは一時停止しますが、再開する条件は2種類あります。

F キーを押しながら **MS** キーを押します。



キーを押す度にスキャン再開条件が切替わります。

- タイマースキャン
スキャン停止後、5秒経過するか5秒以内に信号がなくなるとスキャン再開します。

43300

工場出荷時はタイマースキャンです。

- ビジースキャン
信号を受信している間、スキャン動作が止まります。信号が2秒途切れるとスキャン再開します。

43300

バンドスキャン

バンド内の全範囲をスキャンします。

スタート ①VFOモードにします。

② **SCAN** キーを押します。



デシマルポイントが点滅し、チャンネルステップ単位でスキャンを行います。

バンドスキャン中

43300

ストップ

MW (VZM)、**PO** (SCAN)

PTT キーのいずれかを押します。

プログラムスキャン

メモリーLとHの間をスキャンします。

1. 下限周波数(L)を設定する

- ① VFOモードで下限の周波数を設定します。
- ② **F**キーを押しながら **MR▲**、**MR▼** キーでメモリーLを選びます。
- ③ **F**キーを押したまま **MW** キーを押します。

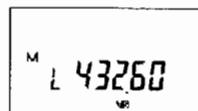

2. 上限周波数(H)を設定する

同上の手順でメモリーHに上限周波数を登録します。

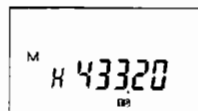

注意 同一バンド内で、必ずメモリーHの周波数がメモリーLより大きくなるように設定して下さい。それ以外の場合はバンドスキャン動作になります。

3. スキャンの開始と終了

スタート VFOモードで **F**キーを押しながら **PS** キーを押します。



PSが点灯、デシマルポイントが点滅し、チャンネルステップ単位でスキャンを行います。

プログラムスキャン中

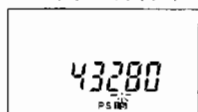



ストップ **MW**、**SCAN**、**F**キーと **PS** キー、**PTT** キーを押します。
PSは消灯します。

！ プログラムスキャン範囲

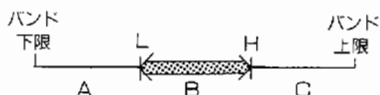
プログラムスキャンスタート位置が右図A、B、Cいずれの場合もBの範囲をスキャンします。



メモリスキャン

- スタート** ①  キーでメモリーモードにします。
 ②  キーを押します。



メモリーchに登録された
周波数をスキャンします。

スキャン中はデシマル
ポイントが点滅します

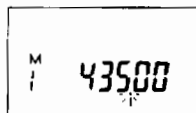

- ストップ** 、、**PTT** キーのいずれかを押します。

スキャンしないチャンネルの設定(スキップ)

メモリスキャン時にスキャンされないchを設定できます。

- ①メモリーモードにします。
 ②スキップするメモリーを選びます。
 ③ **F** キーを押しながら  キーを押します。

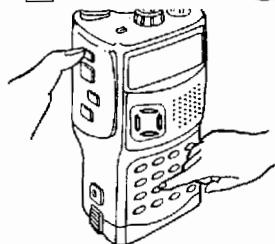



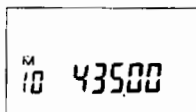
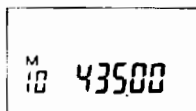

Mの上の▼が点灯し、スキ
ャン時に無視されます。



- 解除** ▼が点灯中に同じ操作を行うと▼は消灯し再びスキャンの対象となりま
す。



スキャン方向を変える

UP方向	 、  キー
DOWN方向	 、  キー

スキャン中に上記の操作を行うとスキ
ャン方向が変わります。



スキャン中のプライオリティ

スキャン中に  キーを押すとプライオリ
ティが同時に動作します。(P32)

注意 DSQが設定されていてもスキャン中、スケルチは一時的に解除されます。

6-2 チャンネルスコープ

チャンネルスコープとは周波数表示チャンネルを受信しながら、周辺のチャンネルの受信状況をレベル表示する機能です。

〈通常受信時〉

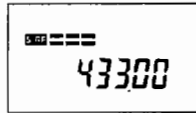

Sメーター横方向に7レベルで表示します。

〈チャンネルスコープ中〉



表示周波数(▼点灯)を中心に7波の受信レベルをタテ方向に4レベルで表示します。

- 表示周波数をセンター周波数(センターチャンネル)といいます。
- センター周波数を5秒間受信する毎に上下各3波のレベル表示を更新します。

チャンネルスコープには次の2種類あります。

- VFOチャンネルスコープ チャンネルステップ単位でレベル表示します。
- メモリーチャンネルスコープ 隣り合ったメモリーchの周波数をレベル表示します。

VFOチャンネルスコープ

1. チャンネルスコープの開始と終了

- スタート ① キーでVFOモードにします。
 ② キーを押しながら キーを押します。

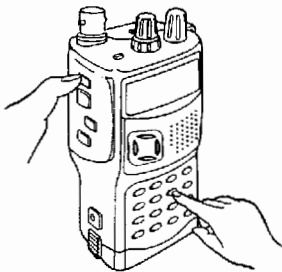

チャンネルスコープモードで受信します。

センター周波数を5秒間受信する毎にチャンネルステップ刻みで上下各3波の受信レベルを表示します。

- ストップ または、 キーと キーを押します。

2. レベル表示の見方

(例)チャンネルステップ20kHzの場合



上下各3波の表示は
5秒おきに更新され
ます。

- バンドの範囲をこえるチャンネルはレベル表示しません。

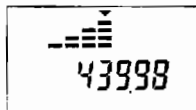
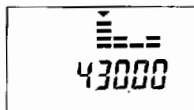

3. センター周波数を変更する

- を右に回すか キーを押すとチャンネルステップ分センター周波数がUPし、
 を左に回すか キーを押すとDOWNします。

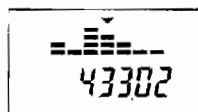
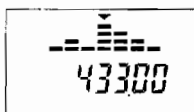
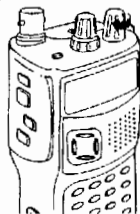

7波のレベル表示は1つつ左右にずれます。

- **F** キーを押しながら を右に回すとセンター周波数が1MHzUPし、左に回すとDOWNします。

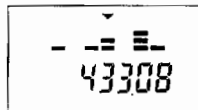
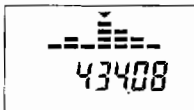
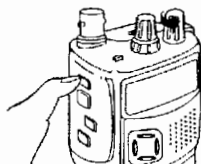



新しいセンター周波数を中心に7波のレベルを表示します。

注意 チャンネルスコープ中はキーボードによる周波数入力はできません。

メモリーチャンネルスコープ

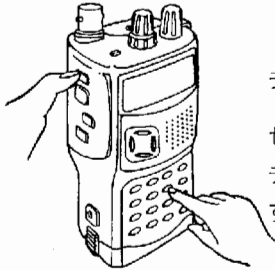

1. チャンネルスコープの開始と終了

- スタート** ①  キーでメモリーモードにし、M点灯チャンネルを選びます。
② **[F]** キーを押しながら  キーを押します。



チャンネルスコープで受信します。

センターチャンネルを5秒間受信する毎に隣り合ったチャンネルを上下各3波づつの受信レベルを表示します。

- ストップ**  又は **[F]** キーと  キーを押します。

- 注意**
- M点滅チャンネルやメモリスキップ指定チャンネルメモリーC、L、Hチャンネル表示中にスタート操作を行っても無効音が鳴り、チャンネルスコープモードにはなりません。
 - メモリーチャンネルの上限、下限をこえるレベルは表示しません。

2. レベル表示の見方

(例) M5、M6にデータがない場合

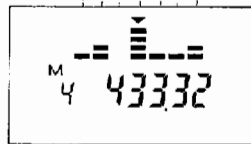

上下各3波の表示は5秒おきに更新されます。

- M点滅チャンネルやスキップメモリー(P23)は対象外です。

2. センターチャンネルを変更する

MR▲ を右に回すか ▲ キーを押すとセンターチャンネルがUPし、MR▼ を左に回すか ▼ キーを押すとDOWNする。

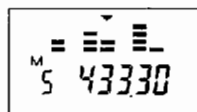
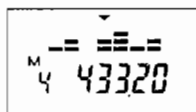
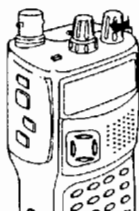

7波のレベル表示は1つずつ左右にずれます。

スコープモードでの操作

VFOスコープ、メモリスコープに共通です。

1. センター周波数(チャンネル)の受信時間を変更する

センター周波数の受信時間は、スコープ受信開始時は5秒に設定されていますが、一時的に変更することができます。

スコープモードで受信中に下図のキーを押します。

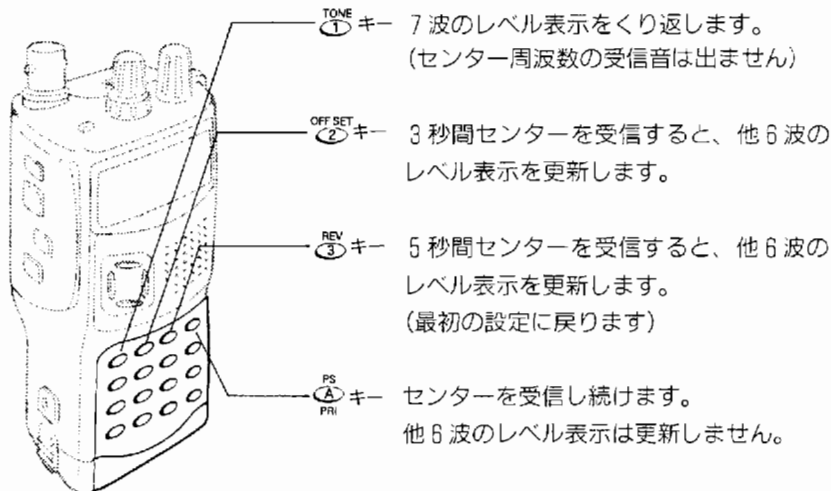

- 信号の有無にかかわらず指定した時間、センター周波数で受信します。
- 受信時間の変更はスコープを終了するまで有効です。
スコープを終了すると、5秒受信に戻ります。

2. スコープモードで送信する

スコープ中に **PTT** キーを押すとセンター周波数で送信します。

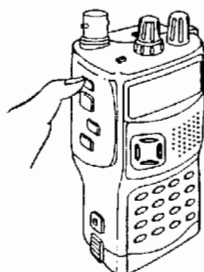

送信中は7波のレベル表示を中断し送信出力を横方向に表示します。

受信中

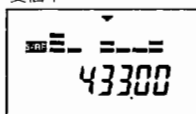

送信中

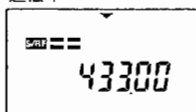

PTT キーを離すと再びスコープモードで受信します。



スコープモード受信時の注意

- DSQ(P41)が設定されていても、チャンネルスコープ中はスケルチは一時的に解除されます。
- センター周波数で受信している時、時々音声途切れることがあります。これは5秒(または3秒)に1回周辺チャンネルのレベル表示を更新しているためです。

VFOチャンネルスイープスキャン

スイープスキャンとは周波数を切りかえながら、各チャンネルの受信レベルを順に表示する機能です。音声は聞こえません。

1. バンドスイープスキャンの開始と終了

スタート VFOチャンネルスコープ中に **PO** **SCAN** キーを押します。



デシマルポイントが点滅し、バンド内を最後に操作した方向にスイープスキャンをします。

ストップ **PO** **SCAN** キーか **PTT** キーを押すとVFOチャンネルスコープモードに、**MW** **AV** キーを押すと、VFO通常受信モードに戻ります。



2. プログラムスイープスキャンの開始と終了

スタート VFOチャンネルスコープ中に「F」キーと  キーを押します。

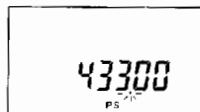

PSが点灯、デシマルポイントが点滅し、メモリーLとHの周波数範囲をスイープスキャンします。



ストップ 「F」キーと  キーが  キー、「PTT」キーを押すとVFOチャンネルスコープモードに  キーを押すとVFO通常受信モードに戻ります。

3. レベル表示の見方

スキャン方向は最後に操作した方向になります。

(例)ステップ
20kHz

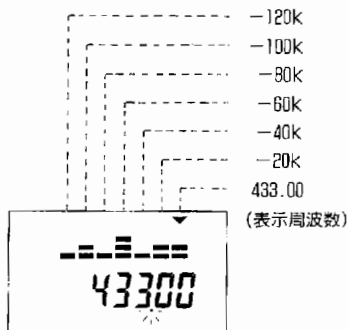

〈UP方向スキャン〉

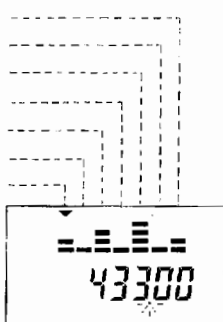

表示周波数を1ステップずつUPしながらレベル表示します。

+120k
+100k
+80k
+60k
+40k
+20k
433.00
(表示周波数)



〈DOWN方向スキャン〉

表示周波数を1ステップずつDOWNしながらレベル表示します。

、、 キーにより、スキャン方向は変えられます。

メモリースイープスキャン



メモリー周波数をスイープスキャンします。

1. メモリースイープスキャンの開始と終了

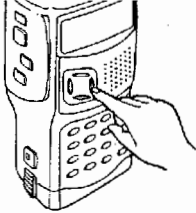
スタート メモリーチャンネルスコープ中に  キーを押します。



デシマルポイントが点滅し、M点灯メモリーをスイープスキャンします。

ストップ  キーが **PTT** キーを押すとメモリーチャンネルスコープモードに、 キーを押すとメモリー通常受信モードになります。

2. レベル表示の見方

スキャン方向は最後に操作した方向になります。

〈UP方向スキャン〉

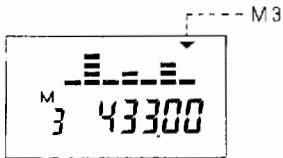

表示メモリーを右端に、番号の小さい方に隣接する6メモリーの受信レベルを表示します。

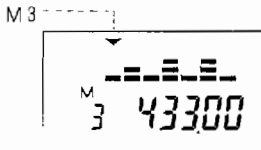

1チャンネルずつUPしながらレベル表示します。

〈DOWN方向スキャン〉



表示メモリーを左端に、番号の大きい方に隣接する6メモリーの受信レベルを表示します。

1チャンネルずつDOWNしながらレベル表示します。





、 キーによりスキャン方向は変えられます。

6-3 プライオリティ

表示周波数の他に優先チャンネルを持ち、表示周波数5秒、優先チャンネル0.5秒を交互に受信することをプライオリティ機能といいます。優先チャンネルに信号が入ると受信時間が2秒に延長します。

VFOプライオリティ

VFOモードでプライオリティ操作するとVFOモード5秒、メモリーモード0.5秒を交互に受信します。

- ①  キーを押してVFOモードにし、周波数を設定します。
- ②  キーを押しながら 、 キーを押し、メモリーチャンネルを選びます。
- ③  キーを押します。



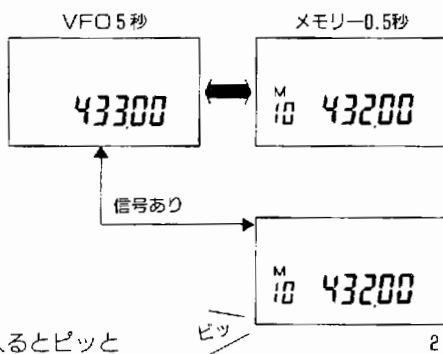

VFOプライオリティ動作が始まります。



メモリー側に信号が入るとピッと音が鳴り、2秒間受信します。

プライオリティ解除



VFOプライオリティ、メモリープライオリティに共通です。

- 5秒受信側で  キーか  キーを押すと解除されます。
- 0.5秒受信側で **PTT** を押すと解除されます。
- 解除後は、操作を行った方のモードになります。

注意 DSQが設定されていても、プライオリティ中は一時的に解除されます。

メモリープライオリティ

メモリーモードでプライオリティ操作するとメモリーモード5秒、VFOモード0.5秒を交互に受信します。

- ① VFOモードで周波数を設定します。
- ②  キーでメモリーモードにし、メモリーチャンネルを選びます。
- ③  キーを押します。

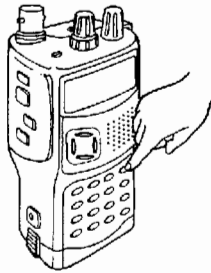

メモリープライオリティ動作が始まります。



メモリー5秒

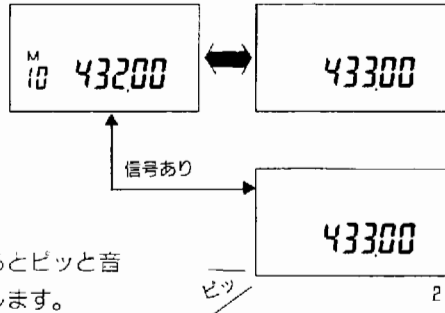



VFO0.5秒



VFO側に信号が入るとピツと音が鳴り、2秒間受信します。

プライオリティとスキャンを同時に実行する

スタート プライオリティ動作中、5秒受信側で  キーか **F** キーと  キーを押すとスキャンが同時に動作します。

ストップ プライオリティ・スキャン両方解除……………  キー
 プライオリティのみ解除……………  キー
 スキャンのみ解除…………… **PTT**、
Fと  キー

注意 メモリープライオリティ中は **F** キーと  キーを押しても無効です。

6-4 シフト方向とオフセット周波数

受信周波数に対して送信周波数をオフセット周波数ぶんだけ「+」、または「-」方向にシフトする機能です。

シフト方向を設定する

F キーを押しながら **OFF SET** キーを押します。

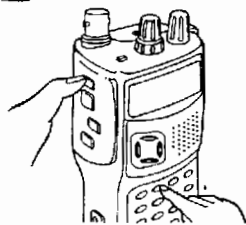

押す度に設定が変わります。

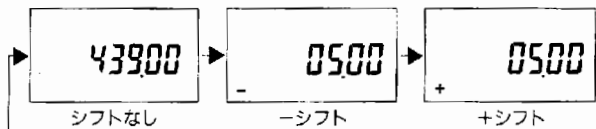

(オフセット周波数が表示されます)

オフセット周波数を設定する

オフセット周波数表示中に右図に従って設定して下さい。

- 設定範囲は 0～15.995MHz
- 初期値 5MHz (DJ-G40)
0.6MHz (DJ-G10)

	UP	DOWN
1チャンネル ステップ単位		
1MHz 単位	F キーを 押しながら 	F キーを 押しながら

終了

MW **VZ**、**PTT** キーを押します。

F キーと **TON** キーでトーン設定モードに、**F** キーと **STEP** キーでチャンネルステップ設定モードになります。



-又は+シフト点灯中に**F** キーを押しながら **OFF SET** キーを押すと設定はそのまま、オフセット周波数が表示されます。

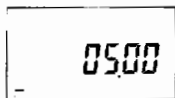
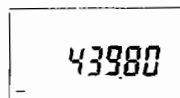

オフバンドについて

シフト設定時、送信周波数がバンド範囲外になるとPTTを押しても送信できません。

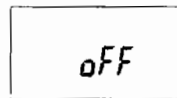

6-5 トーンエンコーダとトーン周波数

トーンエンコーダを設定すると送信時にトーン信号が付加されます。
オプションのトーンスケルチュユニット(EJ-16U)を装着した場合はP53を参照して下さい。

トーンエンコーダに設定する

1. トーンエンコーダモードに設定する

F キーを押しながら **Ⓣ** キーを押します。

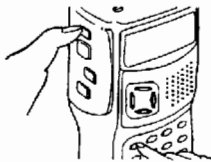

Tが点灯し、トーン周波数が表示されます。
(初期値88.5Hz)

(単位Hz)

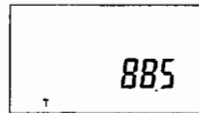

2. トーン周波数を設定する

トーン周波数表示中に **MR** 上キーか **MR** 下キーにより39波が切替わります。

トーン周波数一覧表
(単位Hz)

67.0	69.3	71.9	74.4	77.0	79.7
82.5	85.4	88.5	91.5	94.8	97.4
100.0	103.5	107.2	110.9	114.8	118.8
123.0	127.3	131.8	136.5	141.3	146.2
151.4	156.7	162.2	167.9	173.8	179.9
186.2	192.8	203.5	210.7	218.1	225.7
233.6	241.8	250.3			

終了 **MW** キー、**PTT** キーを押します。

F キーと **OFF SET** キーでオフセット設定モードに、**F** キーと **STEP** キーでチャンネルステップ設定モードになります。

3. トーン設定を解除する

トーン周波数表示中に **F** キーと **Ⓣ** キーを押すとTが消え、解除されます。
オプション装着時はTが消えるまで数回操作して下さい。



T点灯中に **F** キーを押しながら **Ⓣ** キーを押すと設定はそのままトーン周波数が表示されます。

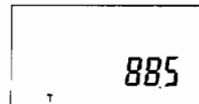
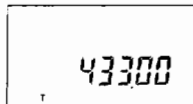

6-6 レピーターのつかいかた

レピーターとは遠く離れた局どうしの交信を可能にする無線中継局です。

430MHz帯のレピーターをアクセスするためには88.5Hzのトーン周波数と、「-」方向に5MHzシフトして送信する必要があります。

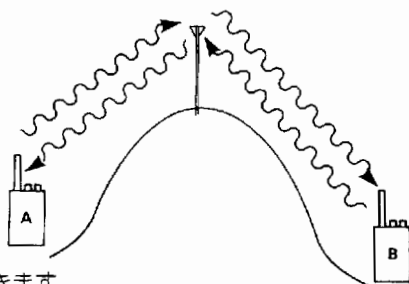

DJ-G40はこれらの設定を簡単に行うことができます。

レピーター運用時の設定をする

DJ-G10にはこの機能はありません。

① キーでVFOモードにします。

② キーを押します。

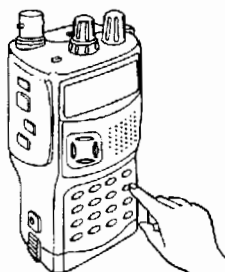

自動的に-5 MHzシフト、
トーン周波数88.5Hzに設
定されます。

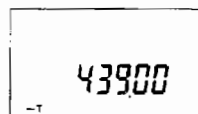

解除

シフト方向	なし	} 運用前の状態とは関係なく設定され ます。
オフセット周波数	5 MHz	
トーン設定	なし	
トーン周波数	88.5Hz	

注意 メモリーモード、CALLモードでは動作しません。

オフセット周波数5 MHz、トーン周波数88.5Hz以外に設定していて、レピーターモードに設定し、解除した場合は各々5 MHz、88.5Hzになります。

6-7 リバース

レピーターを使わずに相手局と交信できるかどうかを調べるために送信周波数と受信周波数を入れ換える機能をリバースといいます。

リバースモードで受信する

① **F** キーを押しながら **REV** キーを押します。



(例) オフセット周波数 5 MHz の場合

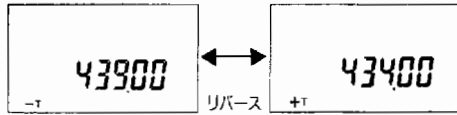

送受信周波数が入れ換わり、シフト方向が逆になります。

② **解除** 同操作で元の状態に戻ります。

③ **注意** シフト方向が設定されていない場合や、リバースによりバンド範囲外になる場合は動作しません。無効音が鳴ります。

6-8 スプリット

スプリットとはVFO周波数で受信し、メモリー周波数で送信する機能です。VFOモードでのみ働きます。サブバンド側で設定できません。

スプリットモードで交信する

① **MW** キーでVFOモードにします。

② **F** キーを押しながら **MEM** キーを押します。

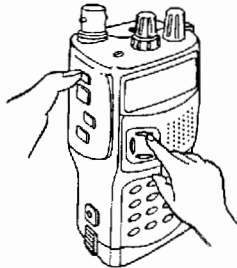

▼が3点灯し、スプリットモードになります。

送信中はメモリーモードになります。

受信中

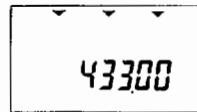



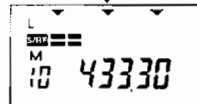

送信中



③ **解除** **MW** キーか同操作で元の状態に戻ります。

！ スプリットモード中の注意事項



- 次の操作はできません。無効音になります。

 キー、 キーと  キー、 キーと  キー

- メモリーモードでシフト方向が設定されている場合はシフトをして送信されます。

スプリット リバース

スプリットモードでリバース操作を行うとメモリー周波数で受信し、VFO周波数で送信します。

スプリット動作中に  キーを押しながら  キーを押します。

スプリットリバースモードになりメモリーモードになります。

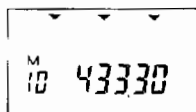

送信中はVFOモードになります。

シフト方向が設定されていればシフトを行います。

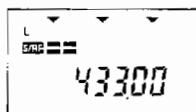

(解除) 同操作を行うとスプリットモードになります。

 キーでスプリットリバースを解除しメモリーモードになります。

※クロスバンドデュプレクスを行なう時は、サブバンド側の周波数をメモリーに記憶させて、メインバンド側をVFOモードにしてスプリットリバース操作を行なって下さい。

6-9 ディスプレイランプ

ランプを5秒間点灯する

 キーを押します。



ディスプレイランプが5秒間点灯しますが、点灯中に  キーを押すとランプが消えます。
 操作中ランプは点灯したままで、操作終了後5秒でランプは消えます。

ランプを常灯する

 キーを押しながら電源を入れるとランプが常灯します。

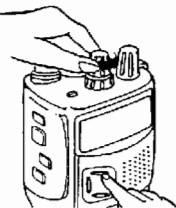

点灯中に  キーを押すと、ランプは消え、もう一度押すと点灯します。

常灯中、電源を切→入しても常灯のままです。

解除 常灯中に  キーを押しながら電源を入れるとランプは消えます。

 キーを押すと5秒間点灯します。

6-10 キーロック/PTTロック

キー操作をロックする

キー操作をロックすることにより、誤って周波数を変えたり、送信を行ったりすることを防ぎます。

F キーを押しながら  キーを押します。

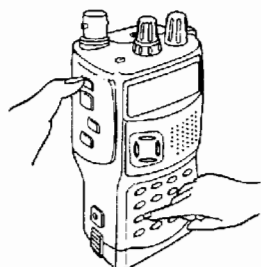

キーを押すたびに設定が変わります。

キーロック (KL点灯) 中

PTT、**MONI**、 キーのみ受け付けます。

 も無効です。

PTTロック (PL点灯) 中送信できません。

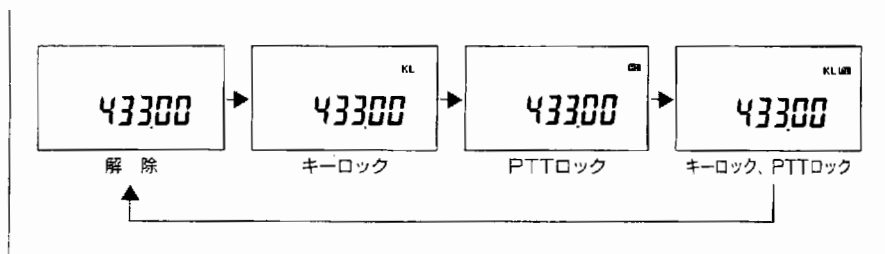

6-11 オートパワーオフ

オートパワーオフとは、30分間操作や受信がなければ自動的に電源が切れる機能です。電源スイッチの切り忘れを防ぎます。

オートパワーオフを設定する

F キーを押しながら  キーを押します。



APが点灯し、30分のパワーオフタイマーが設定されます。

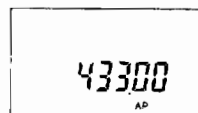

解除 同操作で解除されます。(APは消灯)

- AP点灯から30分間無信号、無操作が続くとメロディ音が鳴ります。鳴り終わると自動的に電源が切れますが、一部の半導体は通電状態にあります。早めに **VOL** を左に回して電源を切って下さい。
- オートパワーオフ状態から電源を入れる場合は一度 **VOL** を左に回して電源を切った後、再び電源を入れて下さい。

6-12 バッテリー表示

電池が消耗し、残り容量が少なくなると BATT が点灯します。

電池交換は P3 をお読み下さい。

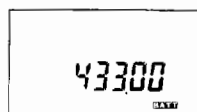

6-13 バッテリーセーブ

バッテリーセーブをONにすると無駄な電池の消耗を防ぐことができます。キー操作や信号のない状態が5秒続くと、自動的に内部の電源をON(200ms)/OFF(400ms)をくり返します。

初期状態はONに設定されています。

バッテリーセーブをOFFにする

F キーを押しながら **MONI** キーを押します。

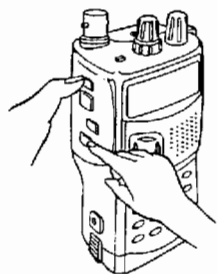

Sが消灯しバッテリーセーブ動作は行いません。

バッテリーセーブON

43300 s

OFF

43300

再設定 同操作でONになります。

6-14 ビープ音

キーを押した時のピツという音を鳴らないようにできます。

ビープ音をOFFにする

MONI キーを押しながら電源を入れます。

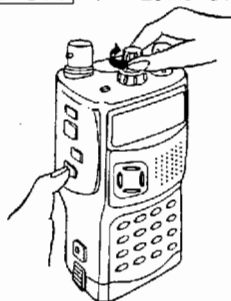

キーを押しても音は出なくなります。

DSQ受信をした時のアラーム音、オートパワーオフ時のメロディ音も出なくなります。

ただしDTMFコードの送出音は消えません。

再設定 同操作で再び鳴り始めます。

6-15 DSQ(DTMFスケルチ)

DSQ(DTMFスケルチ)とは送信時にDSQコード(DTMFコード)を付加して送信し、これと一致するコードを持った局のみスケルチが開き、交信できる機能です。特定の相手と交信する場合にたいへん便利な機能です。また、DSQで受信した場合、呼び出しがあったことが表示に残ります。

■DSQには次の3種類のモードがあります。

(1)コードスケルチモード

3桁のコードを送信すると、これと同じコードを持つ局のみスケルチが開きます。トーンスケルチと同じような運用ができます。

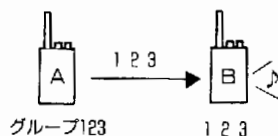

(2)グループページャーモード

同じグループコードをもったグループ全員を呼び出します。自局コードも送ることにより、相手局は誰から呼び出されたかがわかります。

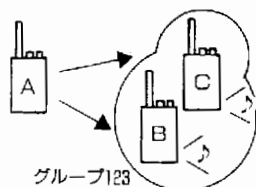

(3)プライベートページャーモード

ある特定の局だけを呼び出すことができます。

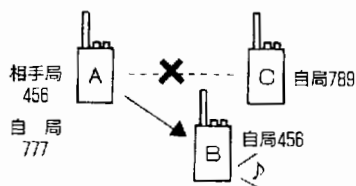

■DSQコード

DSQで送受するコードは以下のものがあり、すべて3桁の数字コードです

コード種別	内 容	メモリー名
グループコード	グループで共通に設定するコードで8種類あります。グループページャーモードで交信するために必要です。 またコードスケルチコードを兼用しています。	M1~M8
自局コード	自局個有のプライベートコードです。プライベートページャー呼び出しを受けるために必要です。	MP
相手局コード	プライベート呼び出しを行う相手局のプライベートコードです。	MY

※チャンネルスコープモードではDSQ、DTMFスケルチは、一時的に解除されます。

DSQコードを設定する

DSQモードで送受信する時にはあらかじめDSQコードを設定しておかなければなりません。

1. 設定モードに入る

F キーを押しながら  キーを押します。



DSQコードが表示されます。(初期値は000です)

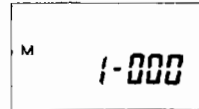

2. コードの種類を選ぶ

 を回して入力するコードの種類を選んで下さい。

→右回し

←左回し

M1 — M2 — M3 — …… M8 — MP — MY
(自局) (相手局)



3. コードを3桁入力する

キーボードより数字3桁のコードを入力して下さい。

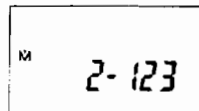
入力するとMの上の▼が点灯します。



4. 設定を終了する

、**PTT**、**F** を押しながらか  を押します。

❗ 入力をミスした時は…

F キーを押しながら  キーを押すとコードが000になり、入力位置が先頭に戻ります。

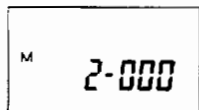

! Mについて...

グループコードM1～M8表示中のMの上の▼はそのコードがグループ呼出しを受け
ることができるコードであることを表します。

DSQコード設定中に[F]キーを押しながらMR▼キーを押すと▼が点灯/消灯します。

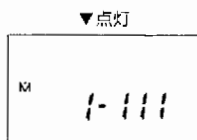

M1はグループ呼
出しを受けること
ができます。

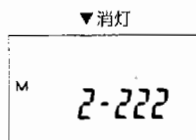

M2はグループ呼
出しは無視しま
す。

DSQモードを設定する

3つのDSQ交信モードのうちのいずれかを選びます。

① キーを押すたびにDSQモードが変わります。

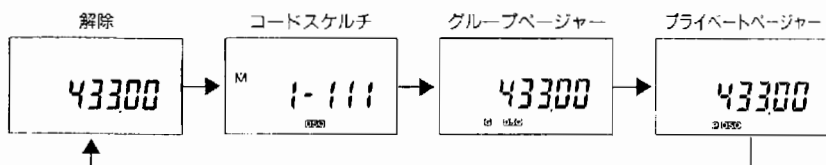

②DSQのみ点灯中に、グループコードが表示されます。

かMR▼キーによりM1～M8が選べます。

③コードスケルチモードで交信する場合はグループコード表示中にMR▼キーを押すと周波数表示に戻ります。又、[PTT]キーを押すと、周波数表示に戻り、そのまま送信状態になります。

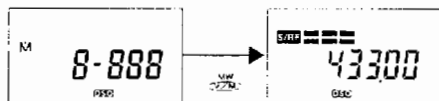

コードスケルチモードで交信する

1. 準備する

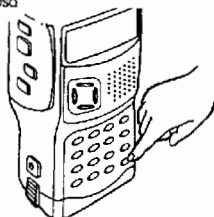

① P42に従ってグループコードを入力しておきます。

②  キーを数回押します。

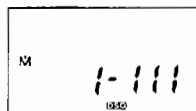

DSQが点灯し、コードが表示されます。



③  か  キーにより送信、受信するコードを表示して下さい。

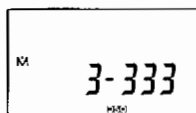

④  キーを押すと周波数表示に戻ります。

2. 送信する

PTT キーを押すと自動的に最後に表示したグループコードが送信されます。ピポバ音が聞こえます。

3. 受信する

最後に表示したグループコードと一致するコードを受信した時に音声聞こえます

- アラーム音が2回鳴ります。
- DSQが点滅します。

 キーか **PTT** キーを押すと点灯に戻ります。

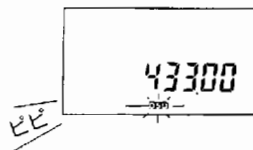

最後の表示コードが自局コードや相手局コードの場合はM1が選択されます。

グループページャーモードで交信する

1. 準備する

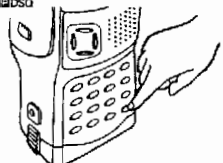

①P42に従ってグループコード、自局コードを入力しておきます。

②  キーを数回押します。

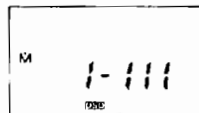

DSQが点灯し、コードを表示させます。



③  か  キーにより送信、受信するグループコードを選んで下さい。

④もう一度  キーを押します。

 が点灯します。



2. 送信する

 キーを押すと右の7桁のコードが送信されます。

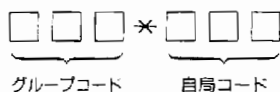

3. 受信する

設定したグループコード(M1~M8)のいずれかと一致するコードを受信した時に音声がかかります。

- アラーム音が数回鳴ります。
- グループコードが表示されます。
-  が点滅します。

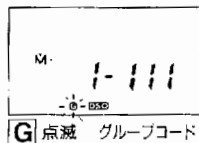

自局コードと一致した時には自動的にプライベートページャーモードに変わります。

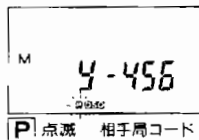

- アラーム音は何かキーを押すと止まります。
- [G]**または**[P]**の点滅やコードの表示は、**[M]**キーを押すか、送信を行うと元に戻ります。

4. 交信する

一致したコードの表示中に**[PTT]**キーを押して下さい。
表示しているコードを送出し、応答できます。

プライベートページャーモードで交信する

1. 準備する

- ①P42に従って相手局コード、自局コードを入力しておきます。
- ②  キーを数回押します。
- [P]** DSOを点灯させます。



2. 送信する

[PTT] キーを押すと右の7桁のコードが送信されます。

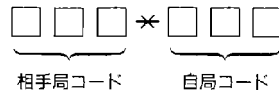

3. 受信する

グループページャーモードと同じ方法で受信します。(P45)

受信したコードが設定したグループコードのいずれかと一致すれば自動的にグループページャーモードに変わります。

(グループコードより自局コードが優先されます)

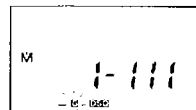

4. 交信する

受信コードを表示中に**[PTT]**キーを押して下さい。

DTMFコードをマニュアル出力する

DSQモードに設定されていなくても1コードずつDTMFコードを送出できます。

PTT キーを押したままキーボードで送出コードを押します。

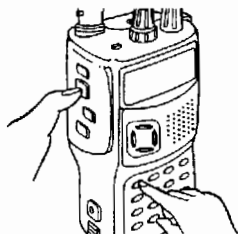

DTMFコードを送り出す間隔は1.5秒以内に行ってください。

! DSQ受信エラー時の表示

グループ、プライベートページャーモードで受信中に相手局コードを受信しなかった時はEが表示されます。

^M E 1-001

グループコード

プライベートページャーモードの時は前回受信した相手局コードを表示します。

^M E 4-456

前回の相手局コード

! DSQ受信時の注意事項

- DSQコード設定時にMの上の▼を消灯したグループコードは受信できません (P43)
- DSQ受信中はスケルチが開いた後、信号が途切れても1.5秒以内は交信が可能です。
- 信号を受信していない時、**S/RF**が点灯しないようにSQLツマミを調整して下さい。
- **MONI** キー押下中は一時的にスケルチは解除されます。
- バッテリーセーブをONにするとDSQコードを受けにくくなります。
DSQ設定中はバッテリーセーブをOFFにすることをおすすめします。

レピーターを使ってDSQで交信する

通常DSQコードは **PTT** キーを押してから約450ms後に送信されます。レピーター運用時はレピーターが中継を開始してからコードが通過するようにDSQコードの送信を約750msに遅らせる必要があります。

① **F** キーを押しながら **WAIT 4** キーを押します

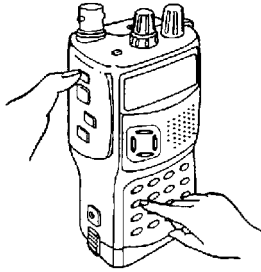

キーを押す度に送出時間が
切り替わります。

通常時

d-450

レピーター運用の
DSQモード時

d-750

② **MW** キー又は、**PTT** キーを押すと元の周波数表示に戻ります。

6-16 DIAL機能

あらかじめ記憶しておいたDTMFコードを自動送出する機能です。

本機は5つのDIALメモリーを持っています。

コードをメモリーする

1. 設定モードに入る

F キーを押しながら **DIAL M** / **RPT** キーを押します。

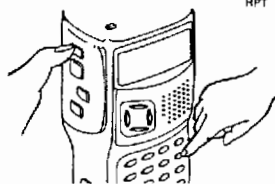

DIALが点滅、DIALメモリーNoが点灯し、コード入力モードに入ります。

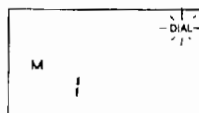

2. メモリーNoを選択する。

ダイヤルを回してM1～M5のDIALメモリーNoを選んで下さい。

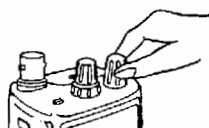

3. コードを入力する

キーボード先頭から順にコード入力します。

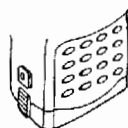

コード入力キー

入力したコードは右端に表示され、1つ前に入力したコードは左にずれます。15桁まで入力できます。

MR / **F** キーは **8** 表示

MR / ***** キーは **H** 表示

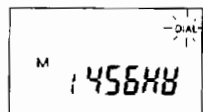

4. 入力を終了する

MW / **ZM**、**PTT**、**F** キーと **DIAL M** / **RPT** キーを押すと入力を終了します。

送出するメモリーNoを選んで終了して下さい。(DIAL点灯します)

DIALメモリー送出をしない時はコードの入力されていないメモリーNoを選んで下さい。(DIAL消灯します)

入力したコードを修正する

① **[F]** キーを押しながら  を左右に回すか、UP/DOWNキーを押すと表示がスクロールします。

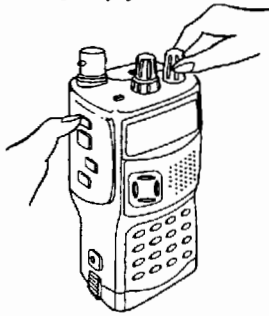

右回し

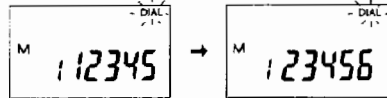

左回し

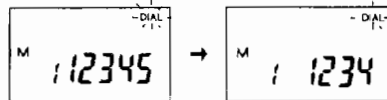

② 新しいコードを入力します。

(例)

1 2 3 # 3 5 4 を
1 2 3 # 7 5 4 に修正

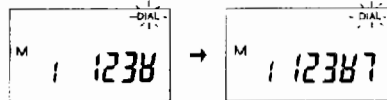

❗ 入力をミスした時は…

[F] キーを押しながら  キーを押すと入力したコードが消去されます。

先頭から入力して下さい。

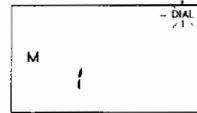

❗ ポーズ入力

ポーズを入力するとコード送出間隔が1秒おかれます。

入力中、**[F]** キーを押しながら **[O]** キーを押すと「-」を表示し、ポーズが入力されます。

(ポーズを含めて15桁まで入力できます)

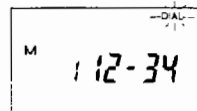

▲
2と3の間は1秒おいて送出されます。

DIALメモリーコードを送出する

1. メモリーNo.を選択する。

- ① **F** キーを押しながら **DIAL M** **RPT** キーを押します。
- ② **M** でメモリーNo.を選択します。
- ③ **MW** キーを押します。
DIALが点灯します。

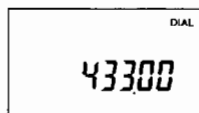

2. コードを送出する

PTT キーを押しながら **F** キーを押すと選択したメモリーのコードが送出されます。

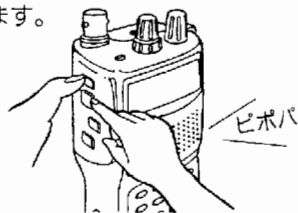

注意 DIALが消灯している時に上の操作を行ってもコードは送出されません。

6-17 リセット

リセット操作を行うと各種の設定やメモリーチャンネルの内容を工場出荷時の初期状態に戻ります。

リセットする

F キーを押しながら電源を入れます。

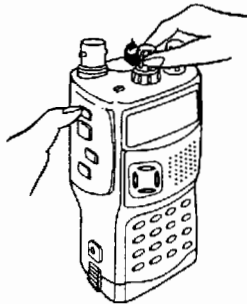

F キーを押している間ディスプレイが全点灯し、離すと通常の状態に戻ります。

全点灯



43300
MHz

工場出荷時、
リセット時のデータ

	DJ-G40	DJ-G10
VFO周波数	433.00MHz	145.00MHz
チャンネルステップ	20kHz	20kHz
シフト方向	なし	なし
オフセット周波数	5 MHz	0.6MHz
トーン設定	なし	なし
トーン周波数	88.5Hz	88.5Hz
メモリーchデータ	なし	なし
メモリーNo	1	1
CALL周波数	433.00MHz	145.00MHz
スキャン停止条件	タイマースキャン	タイマースキャン
プログラムスキャン エッジ周波数	433.00MHz	145.00MHz
バッテリーセーブ	ON	ON
DSQ設定	なし	なし
DSQコード	0 0 0	0 0 0
DIALコード	なし	なし
オートパワーオフ	OFF	OFF

7. オプション機能

7-1 トーンスケルチ

オプションのトーンスケルチユニットを装着すると動作する機能です。トーンスケルチ設定中は自局と同じトーン信号を含む信号を受信した時にスケルチが開き、受信音が聞こえます。

トーン信号は通常は送信時と受信時は同じ周波数ですが、メモリーチャンネル70～79の場合のみ送受別のトーンの周波数を設定することができます。

トーンスケルチに設定する

1. トーンスケルチモードに設定する

[F] キーを押しながら **Ⓣ** キーを数回押します。

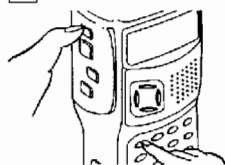

TSQが点灯し、現在のトーン周波数を表示させます。

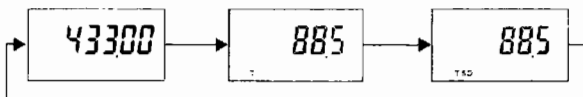

2. トーン周波数を設定する

トーン周波数表示中に **MR**、**MR**、**MR** キーによりトーン39波が切替わります。
(トーン周波数一覧P34)

終了 **MR** 又は、**[PTT]** キーを押すと元の表示に戻ります。

3. トーンスケルチを解除する

TSQ点灯中に **[F]** キーを押しながら **Ⓣ** キーを押します。

! TSQ点灯中の送信と受信

送信…設定したトーン信号が付加されて送信します。

受信…設定したトーン信号を含む信号を受信するとスケルチが開きます。

- **[MONI]** キー押下中は一時的にトーンスケルチは解除されます。
- レピータで交信する場合はトーン周波数はレピータによりカットされますのでトーンスケルチは設定しないで下さい。

送受別のトーン周波数を設定する

1. 送信時のトーン周波数を設定する

- ①メモリーモードにし、ch70~79のいずれかを選び出します。
- ②[F]キーを押しながら TONE キーを数回押します。
- ③MR[▲]、MR[▼] キーにより、送信時のトーン周波数を選択して下さい。

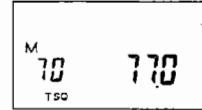

2. 受信時のトーン周波数を設定する

- ④[F]キーを押しながら TONE キーを押します。
受信時のトーン周波数には、送信時と区別するために「-」が表示されます。

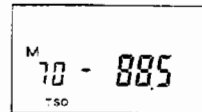

- ⑤MR[▲]、MR[▼] キーにより、受信時のトーン周波数を選択して下さい。

注意 送信機、[PTT] キーを押すと元の表示に戻ります。
トーン設定をメモリーに登録しておく、設定内容は保持されます。

トーンスケルチユニットの取付け方

必ず電源を切ってから取付けて下さい。

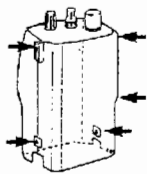
- ①  バッテリーケースを外しドライバーで5箇所のネジをはずします。

- ②  本体を前面部と後面部に開いて下さい。

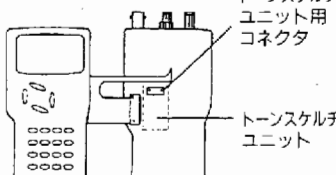
- ③  トーンスケルチユニット用コネクタ
トーンスケルチユニット

トーンスケルチユニットをコネクタに差し込んで下さい。

- ④ 本体を閉じてネジを取付けます。

8.故障とお考えになる前に

症 状	原 因	処 置	ページ
電源スイッチを入れてもディスプレイは何も表示しない。	a. バッテリーケースの接触不良 b. 電池の+、-の極性が逆 c. 電池の消耗	a. バッテリーケースの電極のよこれなどを確認する。 b. 極性を確認して電池を入れなおす。 c. 乾電池は新しい電池と交換、Ni-Cd電池は充電する。	3
スピーカーから音が出ない。 受信できない。	a. [VOL] を左方向に絞りすぎている。 b. スケルチが閉じている。 c. トーンスケルチが動作している。 d. DSQが動作している。 e. [PTT] キーが押され送信状態になっている。	a. [VOL] を適当な音量にセットする。 b. [SQL] を左に回す。 c. トーンスケルチ動作を解除する。 d. DSQを解除する。 e. [PTT] キーをはなす。	10 53 41 11
スキャンしない。	スケルチが開いている。	[SQL] を雑音の消える位置にセットする。	10
周波数が変えられない。	a. C点灯モードである。 b. 周波数ロック(KL)機能が働いている。	a. VFOモードにする。 b. 周波数ロック機能を解除する。	13 38
送信中に表示が点滅したり表示が全て消えたりする。	電池の消耗	交換、または充電する。	39
送信しない。	a. 電池の消耗 b. PTTロック機能(PL)が働いている。	a. 交換、または充電する。 b. PTTロック機能を解除する。	38 39

9.保 守

9-1 アフターサービス

①保証書

保証書は必ず所定事項(ご購入店名、ご購入日)の記入および、記載内容をお確かめの上、大切に保存して下さい。

②保証期間

お買い上げの日より1年間です。
正常なご使用状態でこの期間内に万一故障が生じた場合は、お手数ですが、製品に保証書を添えて、お買い上げの販売店または当社サービス窓口にご相談下さい。保証書の規定に従って修理いたします。

③保証期間経過後の修理

お買い上げの販売店または、当社サービス窓口にご相談下さい。修理によって機能が維持できる場合には、お客様のご要望により有料で修理いたします。アフターサービスについて、ご不明な点は、お買い上げの販売店または、当社サービス窓口にご相談下さい。

9-2 バックアップ

本機にはメモリーチャンネルの内容や、各設定内容が電源を切っても保持するバックアップ機能を備えています。

10.申請書の書き方

本機は「技術基準適合証明」を受けた機械ですので、市販の申請用紙の「無線局事項書及び工事設計書」には以下のように、記入して下さい。

**希望する周波数の範囲、空中線電力、電波の型式						
周波数帯	空中線電力	電波の型式		周波数帯	空中線電力	電波の型式
① 144M	10	F 2、F 3)
② 430M	10	F 2、F 3)
≡						
)

** 工 事 設 計		第1送信機	第2送信機	第3送信機	第4送信機
変更の種別		取替 増設 撤去 変更	取替 増設 撤去 変更	取替 増設 撤去 変更	取替 増設 撤去 変更
③	技術基準適合証明番号	XXXXX			
	発射可能な電波の型式 周波数の範囲				
④	変調の方式				
	定格出力				
	終 段 管	名称個数			
		電 圧	V	V	V
⑤	送信空中線の型式	単一型		周波数測定装置	A有(概差))日無
	その他の工事設計	電波法第3條に規定する条件に合致している。		添付図面	二送信機系統図

①はDJ-G10を購入されたお客様の記入例、②はDJ-G40を購入されたお客様の記入例です。

③トランシーバー本体に貼られている「技術基準適合証明ラベル」の番号をご記入下さい。



技術基準適合証明シール
番号は無線機毎に異なります。

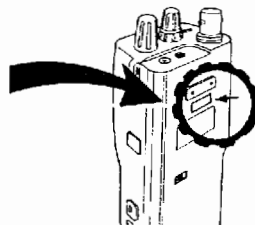

- ④「技術証明送受信機」ですので省略できます。
- ⑤使用する空中線の形式を記入して下さい。(付属のアンテナのみ申請する時は「単一型」とご記入下さい。)

11.送信機系統

DJ-G10

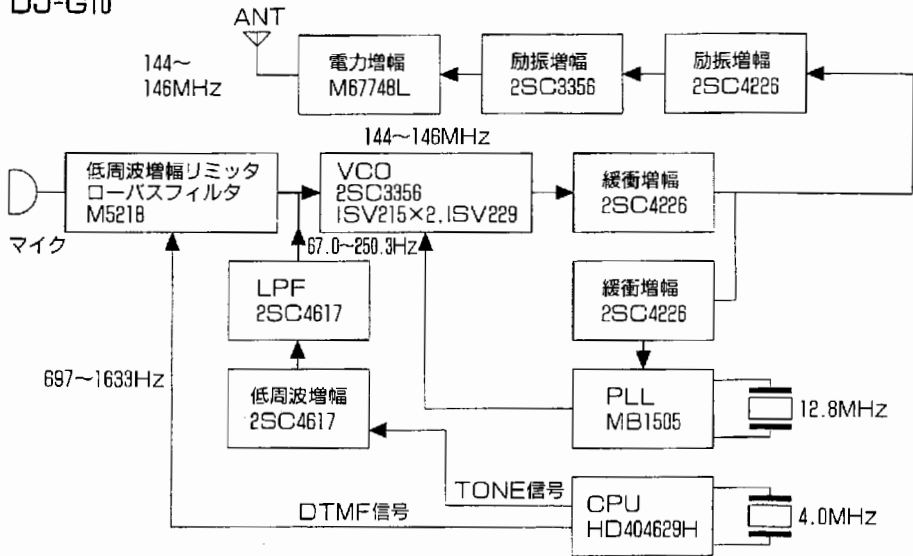

DJ-G40

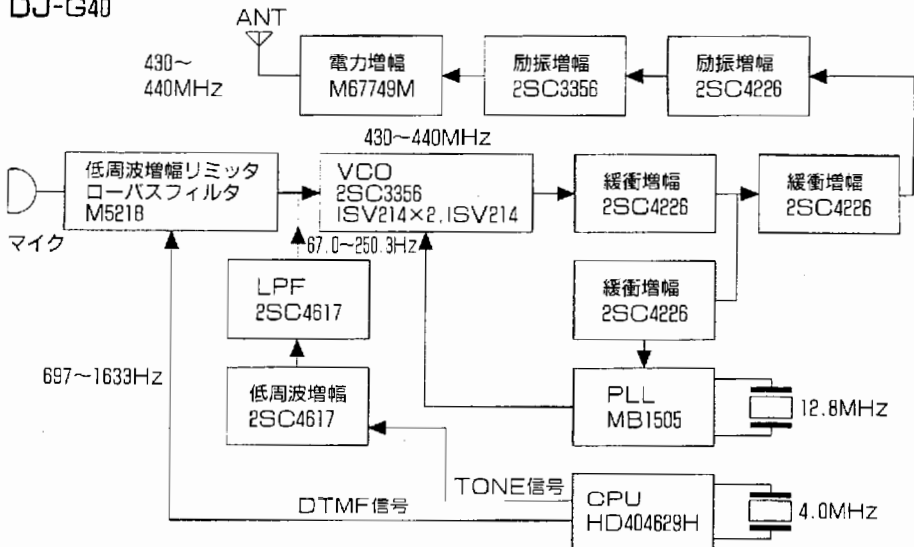

12.バンドの区分について

平成4年7月(改訂)のバンド区分です。

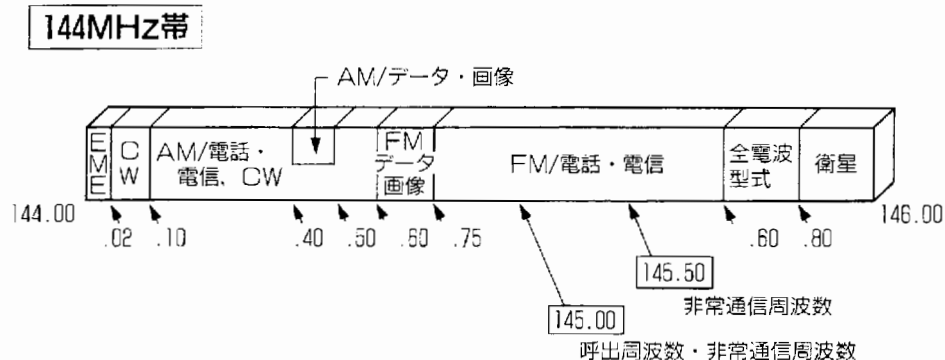
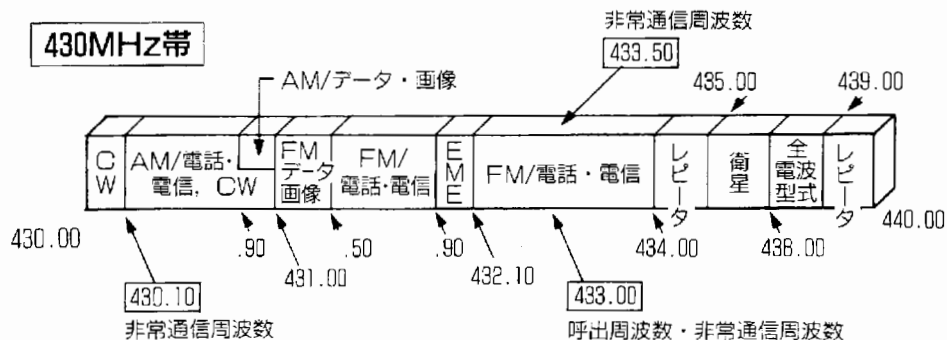

13.オプション

- EBP-30N (7.2V 700mAh ニカド蓄電池)
- EBP-31N (7.2V 1200mAh ニカド蓄電池)
- EBP-32N (12V 700mAh ニカド蓄電池)
- EDC-36 (アクティブフィルター型シガライターケーブル)
- EDC-54 (急速型バッテリーチャージャー)
- EMS-8 (リモコン付スピーカーマイク)
- EMS-9 (スピーカーマイク)
- EME-12 (ヘッドホンタイプ ヘッドセット)
- EME-13 (インナータイプ ヘッドセット)
- EME-4 (イヤホンマイク)
- EMP-6 (プッシュ型イヤホン)
- ESC-23, 24 (ソフトケース)
- EBC-6 (モバイルブラケット)
- E-16U (トーンスケルユニット)

14. 定 格

DJ-G40

■一般仕様

- 周波数範囲：430.000～439.995MHz
(サブ144.000～145.995MHz)
- 電波型式：F 2、F 3 (FM)
- アンテナインピーダンス：50Ω
- 使用温度範囲：-10°C～+60°C
- 電源電圧
外部電源：13.8VDC(7.2～16V接続可)
電池端子：9.0VDC(7.2～16V接続可)
- 消費電流
送信時H(13.8V)：約1.6A
(外部電源)
送信時H(9.0V)：約1.3A
(電池端子)
送信時M：約0.8A
送信時L：約0.4A
受信待ち受け時：約55mA
バッテリーセーブ時平均：約25mA
- 接地方式：マイナス接地
- 寸法(W×H×D)：50×113×37mm
- 重量：360g
- マイクロホンインピーダンス：2kΩ

■送信部

- 送信出力
H13.8V(DC IN端子)：5W
H9.0V(電池端子)：約2.5W
M：約1W
L：約200mW
- 変調方式：リアクタンス変調
- 最大周波数偏移：±5kHz
- スプリアス発射強度：-60dB以下

■受信部

- 受信方式：ダブルスーパーヘテロダイン
第1中間周波数：30.85MHz
第2中間周波数：455kHz
- 受信感度(12dB SINAD)
メインバンド：-15dBμ以下
(0.13μV)
サブバンド：-10dBμ以下
(VHF) (0.32μV)
- スケルチ感度：-20dBμ以下
(メインバンド) (0.1μV)
- 低周波出力：200mW以上
(10%ひずみ時) (8Ω)負荷

DJ-G10

■一般仕様

- 周波数範囲：144.000～145.995MHz
(サブ430.000～439.995MHz)
- 電波型式：F 2、F 3 (FM)
- アンテナインピーダンス：50Ω
- 使用温度範囲：-10°C～+60°C
- 電源電圧
外部電源：13.8VDC(7.2～16V接続可)
電池端子：9.0VDC(7.2～16V接続可)
- 消費電流
送信時H(13.8V)：約1.5A
(外部電源)
送信時H(9.0V)：約0.9A
(電池端子)
送信時M：約0.6A
送信時L：約0.4A
受信待ち受け時：約55mA
バッテリーセーブ時平均：約25mA
- 接地方式：マイナス接地
- 寸法(W×H×D)：50×116×37mm
- 重量：360g
- マイクロホンインピーダンス：2kΩ

■送信部

- 送信出力
H13.8V(DC IN端子)：5W
H9.0V(電池端子)：約2.5W
M：約1W
L：約200mW
- 変調方式：リアクタンス変調
- 最大周波数偏移：±5kHz
- スプリアス発射強度：-60dB以下

■受信部

- 受信方式：ダブルスーパーヘテロダイン
第1中間周波数：30.85MHz
第2中間周波数：455kHz
- 受信感度(12dB SINAD)
メインバンド：-16dBμ以下
(0.15μV)
サブバンド：-10dBμ以下
(UHF) (0.32μV)
- スケルチ感度：-20dBμ以下
(メインバンド) (0.1μV)
- 低周波出力：200mW以上
(10%ひずみ時) (8Ω)負荷

※JAIA(日本アマチュア無線機器工業会)で定めた測定法で測定したものです。(一部社内測定法を含む。)

本社・大阪支店	〒540 大阪市中央区城見2丁目1番61号(TWIN21 MIDタワー 23階)	☎06-946-8140(代表)
東京支店	〒170 東京都豊島区東池袋3丁目1番1号(サンシャイン 30・22階)	☎03-3583-9361(代表)
札幌営業所	〒060 札幌市中央区北一条西2丁目1番1号(札幌岡台ビル 4階)	☎011-231-7712(代表)
仙台営業所	〒960 仙台市青葉区一番町4丁目6番1号(仙台第一生命タワービル 15階)	☎022-221-3220(代表)
名古屋営業所	〒460 名古屋市中区栄2丁目1番1号(日土地名古屋ビル 13階)	☎052-212-3541(代表)
広島営業所	〒730 広島市中区鉄砲町5番16号(広島サンケイビル 9階)	☎082-222-0234(代表)
福岡営業所	〒812 福岡市博多区博多駅前1丁目3番5号(第3博多協成ビル 10階)	☎092-473-8034(代表)

-----修理のお問合せは-----

フリーダイヤル

フリーダイヤル

東日本  0120-464-007

西日本  0120-464-009

全国どこからでも無料で、サービス窓口につながります。受付時間/10:00~17:00(月曜~金曜、祝祭日は除きます)